



GERDA[®]

CENNIK 2022

SEGMENTOWE
BRAMY GERDA

NAPĘD GERDA OPENER

Gerda Opener to napęd do bram garażowych gwarantujący niezawodną oraz cichą pracę. Płynna regulacja szybkości otwierania bramy zapewnia niezawodne i długie funkcjonowanie napędu. W zestawie do wyboru są szyny z paskiem zębatym lub łańcuchem. Siła 1000 N pozwala na otwarcie bramy o powierzchni aż 15 m² oraz wadze 100 kg, przy prędkości 12 m/min. Cały zestaw zawiera napęd mocy 1000N, dwa piloty 4 kanałowe oraz bezprzewodowy panel sterujący do zamontowania na ścianie, wewnątrz garażu.

GŁÓWNE CECHY I FUNKCJE

- ✓ łatwe programowanie, rozpoczęcie pracy w czasie szybszym niż 60 sekund
- ✓ Amperometryczne wykrywanie przeszkód
- ✓ Droga radiowa
- ✓ Szyna z paskiem zębatym lub łańcuchem składana z 3 odcinków, ułatwia transport
- ✓ Możliwość zainstalowania baterii w obudowie, zastępuje klucze awaryjnego rozryglowania, zapewnia działanie napędu przy awarii zasilania w domu
- ✓ Przyciski sterowania na obudowie ułatwiają programowanie napędu
- ✓ Oświetlenie zainstalowane w obudowie wykonane w technologii LED – oświetlenie wjazdu do garażu
- ✓ 5 ustawień siły docisku
- ✓ Płynna regulacja prędkości
- ✓ Pamięć do 50 pilotów
- ✓ łatwa możliwość podłączenia fotokomórek, dodatkowych odbiorników i przewodowego lub bezprzewodowego przełącznika ściennego oraz lampy sygnalizacyjnej
- ✓ Automatyczny powrót w trybie napotkania przeszkody
- ✓ Automatyczny stop / automatyczny powrót
- ✓ Delikatny start oraz zatrzymanie przy każdym cyklu pracy bramy
- ✓ Funkcja automatycznego zamykania zapewnia bezpieczeństwo w domu, automatycznie zamykając drzwi po wejściu do garażu lub wyjściu z niego

PARAMETRY TECHNICZNE GERDA OPENER

Napięcie zasilające	220-240V, 50-60 Hz
Moc silnika	1000 N
Max. powierzchnia bramy	15 m ²
Max. wysokość bramy	2700 mm (dla szyny 3,5 m)
Max. waga bramy	100 kg
Mechanizm poruszania bramy	Pasek / łańcuch
Prędkość napędu	16 mm / sekunda
LED	24V / 15 szt. LED-ów
Ustawienia krańcówek	Elektryczne
Transformator	Technologia ochrony przed przeciążeniem
Częstotliwość radia	433,92 MHz
Format kodowania	Kod zmienny
Ilość pamięci kodów	50 różnych kodów

ZESTAW GERDA OPENER

989 Zł

- ✓ Napęd Gerda Opener
- ✓ Dwa piloty 4-kanałowe
- ✓ Szyna 3,5 m z paskiem lub łańcuchem w 3 odcinkach
- ✓ Instrukcja montażowa w języku polskim



✓ Napęd Gerda Opener



✓ Dwa piloty 4-kanałowe

GERDA I-OPENER

439 Zł

- ✓ Urządzenie umożliwia zdalną kontrolę bramy przez aplikację mobilną (do pobrania po zeskanowaniu kodu QR z obudowy urządzenia).
- ✓ I-Opener przystosowany jest do montażu na szynie i w pełni kompatybilny z napędem do bram Gerda Opener. W aplikacji mobilnej na smartfona można sprawdzić aktualne położenie bramy garażowej.

CECHY PRODUKTU:

- ✓ Bezprzewodowe sterowanie napędem bramy wykorzystujące technologię wi-fi
- ✓ Możliwość śledzenia stanu bramy



✓ i-Opener

TYPY MONTAŻU BRAMY

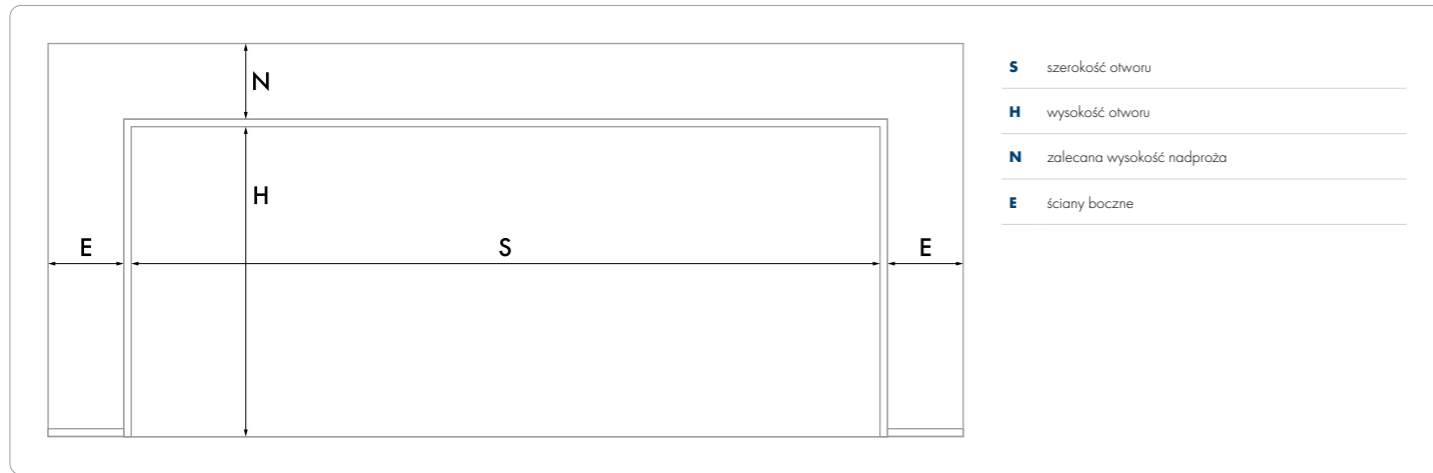

STANDARDOWY

N = 210 mm

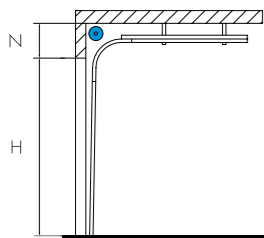

NISKI

N = 100 mm dla bramy ręcznej
 N = 130 mm dla bramy z automatem
 N = 170 mm dla bramy Prestige Plus

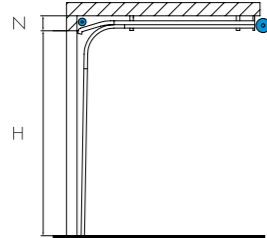

WYSOKI Z GÓRNYM UMIESZCZENIEM WAŁU

H = 500 mm - N_{min}
 N = 900 mm - N_{max}

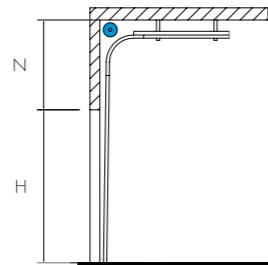

STANDARDOWY ZE SPRĘŻYNAMI NACIĄGOWYMI

N = 100 mm dla bramy ręcznej
 N = 130 mm dla bramy z automatem
 N = 170 mm dla bramy Prestige Plus

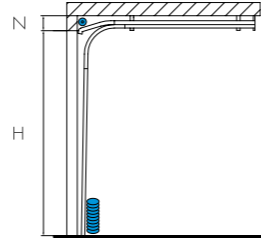

TYPY PANELI DO WYBORU

PANEL S **PANEL M** **PANEL L** **MIKROFALA**

PANEL S, M to nowoczesny typ panela z poziomymi przetłoczeniami umieszczonymi w równych odległościach. **PANEL L** posiada natomiast gładką powierzchnię. Dzięki ich symetrycznemu ułożeniu i odpowiedniemu kształtowi połączenia między panelami są całkowicie niewidoczne.

* **PANEL KASETON** dostępny na specjalne zamówienie.

RODZAJE POWIERZCHNI

✓ **SMOOTH**

Powierzchnia gładka.

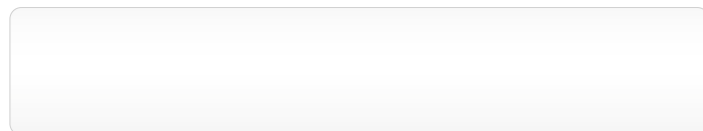

✓ **WOODGRAIN**

Powierzchnia przypominając strukturę drewna.



NOWE KOLORY GERDA DECOR I*

* KOLORY DECOR I - DOPLATA 25%

✓ WINCHESTER CLASSIC D1WC

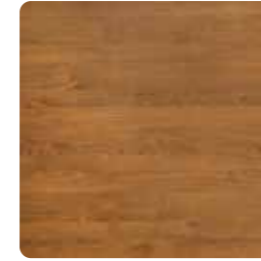

✓ DĄB PUSTYNNY D1DP



✓ ANTEAK D1AN



✓ CIEMNY BETON D1CB



✓ SZARY BETON D1SB



NOWE KOLORY GERDA DECOR II **

* KOLORY DECOR II - DOPLATA 35%

✓ ORZECH WŁOSKI D2OW



✓ DĄB BAGIENNY D2DB



✓ DĄB RUSTYKALNY D2DR



✓ JASNY WINCHESTER D2JW



✓ WIŚNIA RUSTYKALNA D2WR

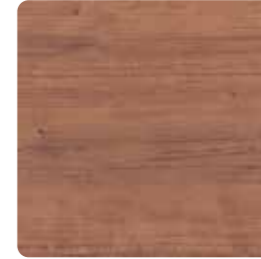

BIAŁY DĄB (D2BD), SOSNA GÓRSKA (D2SG), OREGON (D2OR), DĄB IRLANDZKI (D2DI), JASNY WINCHESTER (D2JW), JASNY DĄB (D2JD2), WIŚNIA RUSTYKALNA (D2WR), ORZECH WŁOSKI (D2OW), DĄB BAGIENNY (D2DB), DĄB RUSTYKALNY (D2DR), CIEMNY WINCHESTER (D2CW), BRESCCIA DAMASCATA (D22A), DIANO REALE (D22B), EMPERADOR LIGHT (D22C), PLATINO DARK (D22D), CELEBRITY (D22E), MAROON MARINACE (D22F), DELICATUS GOLD (D22G), SAGITARIO GRANITE (D22H), JUPARANA BORDEAUX (D22I), EMPERADOR DARK (D22J), VERDE FANTASTICO (D22K), BIDASAR BROWN (D22L), NATURALNY MARMUR (D22Ł), MIEDŹ (D22M), WENGE CLASSIC (D2WC)

KOLORY STANDARDOWE DO WYBORU

* / ** Dopłata zgodna z cennikiem

KOLORY DREWNOPODOBNE

✓ **ZŁOTY DĄB PDE**



✓ **JASNY ORZECH PRP**



✓ **MAHOŃ PMM**



KOLORY RAL

✓ **RAL 9016**

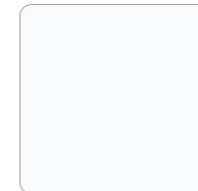

✓ **RAL 9006**



✓ **RAL 8017**



✓ **RAL 8014**



✓ **RAL 7016**



✓ **RAL 6005**



✓ **RAL 5010**



✓ **RAL 3004**



✓ **RAL 1015**



✓ **ADS 703 / ADS 704**



PRZENIKALNOŚĆ CIEPLNA / IZOLACJA TERMICZNA



Odpowiednia grubość panelu zastosowanego w bramie przemysłowej ma zasadniczy wpływ na efektywną izolację termiczną. Wraz z montażem grubszego panelu, zmniejsza się przenikalność cieplna.



Nowoczesna konstrukcja zapewnia oszczędność energii dzięki zastosowaniu między ściankami stalowymi wypełnień z pianki poliuretanowej. Oznacza to dobre właściwości termoizolacyjne.



Przegroda termiczna profili w bramach AluTherm pozwala na podwyższenie właściwości izolacji cieplnej bram panoramicznych o 40%. Zapewnia to komfortową temperaturę w pomieszczeniu.

TYP BRAM PRZEMYSŁOWYCH

WSPÓŁCZYNNIK PRZENIKALNOŚCI CIEPLNEJ PANELU U=W/M²K

ProTrend	1,15
ProPlus	1,01
AluTrend	4,36
AluPro	4,52
AluTherm	2,82

TYPY PANELI DO WYBORU

RODZAJE POWIERZCHNI



PANEL S



MIKROFAŁA

✓ WOODGRAIN
Powierzchnia przypominającą strukturę drewna.



PANEL S ORAZ MIKROFAŁA to nowoczesny typ panelu z poziomymi przetłoczeniami umieszczonymi w równych odległościach. Dzięki ich symetrycznemu ułożeniu i odpowiedniemu kształtowi połączenia między panelami są prawie niewidoczne.

KOLORY STANDARDOWE DO WYBORU

✓ RAL 9016	✓ RAL 9006	✓ RAL 8017	✓ RAL 8014	✓ RAL 7016
✓ RAL 6005	✓ RAL 5010	✓ RAL 3004	✓ RAL 1015	✓ ADS 703

*KOLORY NIESTANDARDOWE DO WYBORU Z PALETY RAL ZA DOPŁATĄ.

TYPY MONTAŻU BRAM PRZEMYSŁOWYCH

 STANDARDOWY N = 410 mm	 NISKI Z TYLNYM UMIESZCZENIEM WAŁU N = 230 mm bez furtki N = 250 mm z furtką	 NISKI Z PRZEDNIM UMIESZCZENIEM WAŁU N = 230 mm bez furtki N = 250 mm z furtką
-------------------------------	---	---

 WYSOKI Z GÓRNYM UMIESZCZENIEM WAŁU N = 900 mm	 WYSOKI Z DOLNYM UMIESZCZENIEM WAŁU N = 1795 mm
--	---

 POCHYŁY WYSOKI Z GÓRNYM UMIESZCZENIEM WAŁU N = 900 mm	 POCHYŁY WYSOKI Z DOLNYM UMIESZCZENIEM WAŁU H = 1795 mm
--	---

 POCHYŁY NISKI H = 275 mm	 POCHYŁY N = 490 mm
---------------------------------	---------------------------

 PIONOWY Z GÓRNYM UMIESZCZENIEM WAŁU N = H + 340 mm H = wysokość otworu	 PIONOWY Z DOLNYM UMIESZCZENIEM WAŁU N = H + 340 mm H = wysokość otworu
--	--

H = wysokość otworu
N = minimalne nadproże

CHARAKTERYSTYKA

Brama wykonana z paneli grubości 45 mm. Panele pokryte warstwą lakiernicza zabezpieczoną poliamidem. Zamknięty kontur eliminuje rozwarstwienie panelu. Regulowane zawiasy i uchwyty rolek wykonane są ze stali nierdzewnej. Żywość sprężyn w standardzie to 25 000 cykli (otwórz / zamknij). Opcjonalnie można zwiększyć liczbę do 100 000 cykli.



CENNIK PANEL S, MIKROFAŁA

szerokość otworu [S] w [mm] do (skok co 5 mm)

wysokość otworu [H] w [mm] do (skok co 5 mm)	2375	2500	2625	2750	2875	3000	3125	3250	3375	3500	3625	3750	3875	4000	4125	4250	4375
1875	6 177	6 399	6 505	6 600	6 663	6 855	7 213	7 244	7 614	7 656	7 858	8 089	8 195	8 311	8 439	8 544	8 639
2000	6 347	6 569	6 685	6 833	6 980	7 086	7 425	7 614	7 656	7 972	8 100	8 258	8 342	8 448	8 553	8 670	8 786
2125	6 527	6 727	6 855	7 086	7 286	7 319	7 656	7 953	8 036	8 131	8 258	8 417	8 500	8 597	8 734	8 839	8 976
2250	6 696	6 886	7 066	7 297	7 444	7 730	7 900	8 089	8 184	8 289	8 428	8 544	8 639	8 764	8 870	8 998	9 156
2375	6 927	7 150	7 425	7 561	7 700	7 814	8 217	8 375	8 511	8 628	8 775	8 914	9 028	9 156	9 303	9 420	9 548
2500	7 244	7 444	7 647	7 825	8 111	8 386	8 553	8 692	8 839	8 987	9 103	9 240	9 367	9 504	9 653	9 812	9 948
2625	7 425	7 572	7 708	7 847	8 184	8 511	8 670	8 839	8 987	9 145	9 251	9 398	9 526	9 673	9 820	9 970	10 117
2750	7 550	7 667	7 847	7 972	8 333	8 628	8 828	8 987	9 103	9 231	9 389	9 548	9 684	9 831	9 979	10 170	10 276
2875	7 805	7 953	8 100	8 280	8 586	8 914	9 081	9 262	9 409	9 589	9 726	9 842	9 979	10 128	10 318	10 476	10 612
3000	7 889	8 069	8 184	8 311	8 670	9 156	9 231	9 389	9 578	9 737	9 842	9 979	10 137	10 296	10 476	10 656	10 804
3125	8 333	8 500	8 670	8 850	9 187	9 526	9 737	9 948	10 076	10 212	10 381	10 540	10 740	10 951	11 110	11 257	11 437
3250	8 544	8 923	9 145	9 325	9 484	9 642	9 853	10 076	10 223	10 359	10 529	10 709	10 929	11 140	11 268	11 437	11 607
3375	8 861	9 020	9 251	9 442	9 600	9 737	9 970	10 201	10 370	10 518	10 676	10 857	11 088	11 279	11 426	11 585	11 774
3500	8 998	9 187	9 389	9 556	9 726	9 884	10 084	10 296	10 476	10 645	10 824	11 035	11 246	11 448	11 596	11 754	11 954
3625	9 220	9 462	9 759	9 970	10 170	10 370	10 582	10 740	10 951	11 162	11 310	11 554	11 838	12 102	12 335	12 557	12 768
3750	9 398	9 642	9 853	10 076	10 254	10 445	10 656	10 876	11 068	11 257	11 468	11 690	11 976	12 249	12 471	12 672	12 883
3875	9 790	10 043	10 296	10 560	10 762	11 004	11 173	11 374	11 585	11 774	12 007	12 260	12 577	12 874	13 085	13 305	13 475
4000	9 917	10 170	10 392	10 623	10 868	11 121	11 299	11 521	11 732	11 932	12 177	12 408	12 746	12 999	13 252	13 455	13 675
4125	9 917	10 201	10 529	11 035	11 173	11 279	11 468	11 668	11 891	12 102	12 335	12 577	12 894	13 200	13 411	13 633	13 855
4250	9 990	10 329	10 612	11 140	11 490	11 818	12 071	12 324	12 482	12 663	12 916	13 169	13 464	13 761	14 014	14 319	14 564
4375	10 329	10 612	10 940	11 246	11 574	11 913	12 135	12 408	12 577	12 757	12 999	13 252	13 538	13 833	14 119	14 383	14 647
4500	10 498	10 782	11 088	11 332	11 649	11 943	12 229	12 524	12 735	12 883	13 127	13 358	13 644	14 003	14 247	14 564	14 806
4625	10 709	11 004	11 299	11 976	12 218	12 482	12 757	13 032	13 222	13 411	13 697	13 961	14 267	14 583	14 889	15 175	15 503
4750	10 846	11 173	11 510	12 091	12 377	12 630	12 894	13 158	13 358	13 538	13 833	14 119	14 425	14 753	15 070	15 386	15 639
4875	11 204	11 490	11 860	12 218	12 482	12 757	13 041	13 305	13 497	13 697	13 972	14 267	14 583	14 911	15 239	15 514	15 840

PANELE I KOLORY

	9016	9006	8017	8014	7016	6005	5010	3004	1015	ADS 703
Mikrofala	●	●	●	●	●	●	●	●	●	●
Panel S – Woodgrain	●	●	●	●	●	●	●	●	●	●

szerokość otworu [S] w [mm] do (skok co 5 mm)

wysokość otworu [H] w [mm] do (skok co 5 mm)	4500	4625	4750	4875	5000	5125	5250	5375	5500	5625	5750	5875	6000	6125	6250	6375	6500	6625	6750
8 756	8 828	8 903	9 231	9 504	10 137	10 582	10 698	10 857	11 026	11 184	11 299	11 468	11 871	12 218	12 388	12 557	12 716	13 052	13 391
8 914	9 028	9 167	9 504	9 853	10 540	10 982	11 099	11 268	11 448	11 607	11 765	11 902	12 229	12 566	12 757	12 905	13 052	13 391	13 780
9 092	9 220	9 345	9 706	10 076	10 793	11 290	11 457	11 649	11 849	12 029	12 102	12 249	12 641	12 969	13 116	13 274	13 433	13 780	14 300
9 262	9 409	9 515	9 895	10 276	10 982	11 426	11 607	11 818	11 985	12 166	12 302	12 441	13 116	13 464	13 613	13 802	13 961	14 300	15 461
9 653	9 790	9 926	10 307	10 676	11 415	11 932	12 082	12 282	12 482	12 705	12 841	12 988	14 130	14 520	14 731	14 900	15 081	15 461	17 280
10 054	10 170	10 276	10 645	11 035	11 765	12 313	12 460	12 630	12 830	13 041	13 200	13 358	14 520	14 911	15 153	15 345	15 545	15 945	18 840
10 223	10 340	10 487	10 868	11 268	12 071	12 630	12 810	12 988	13 222	13 433	13 560	13 697	15 345	16 284	16 359	16 379	16 379	16 728	20 790
10 392	10 540	10 656	11 057	11 457	12 260	12 810	12 958	13 169	13 411	13 633	13 761	13 939	15 661	16 295	16 348	16 412	16 632	16 876	21 940
10 740	10 876	11 035	11 448	11 860	12 716	13 244	13 444	13 655	13 877	14 108	14 300	14 511	16 073	16 684	16 929	17 160	17 371	17 868	23 840
10 929	11 046	11 193	11 607	12 018	12 874	13 475	13 655	13 844	14 044	14 267	14 458	14 669	16 517	17 298	17 435	17 679	17 899	18 596	25 940
11 616	11 818	11 985	12 188	12 388	13 274	13 950	14 130	14 352	14 605	14 836	15 006	15 197	17 023	17 487	17 943	18 343	18 449	18 660	27 940
11 785	11 985	12 188	12 399	12 557	13 455	14 119	14 361	14 583	14 817	15 059	15 239	15 428	17 573	18 090	18 374	18 796	19 071	21 120	29 940
11 976	12 188	12 377	12 546	12 746	13 655	14 330	14 583	14 764	15 028	15 250	15 461	15 650	17 826	18 946	19 505	19 705	21 078	21 395	30 940
12 135	12 355	12 513	12 724	12 916	13 855	14 489	14 711	14 933	15 186	15 417	15 628	15 884	18 090	19 536	19 991	21 067	21 331	21 659	31 940
12 947	13 147	13 349	13 549	13 761	14 942	15 862	16 126	16 359	16 643	16 940	17 118	17 340	19 610	22 103	22 440	22 462	22 431	22 642	32 940
13 085	13 296	13 444	13 644	13 855	14 975	15 831	16 115	16 442	16 728	17 023	17 234	17 457	19 874	22 017	22 431	22 378	22 398	23 845	33 940
13 708	13 866	14 097	14 289	14 520	15 703	16 570	16 918	17 234	17 520	17 815	18 068	18 174	20 486	22 820	23 337	23 654	24 015	24 384	34 940
13 877	14 077	14 278	14 511	14 711	15 903	16 717	17 076	17 415	17 732	18 068	18 174	18 460	20 750	23 265	23 612	23 918	24 257	24 604	35 940
14 088	14 256	14 489	14 689	14 889	16 042	16 918	17 204	17 457	17 784	18 101	18 249	18 491	21 331	23 348	23 793	24 479	24 626	25 196	36 940
14 775	15 028	15 239	15 481	15 714	16 876	17 732	18 101	18 418	18 755	19 019	19 241	19 536	21 964	23 823	24 076	24 774	24 985	25 196	37 940
14 889	15 100	15 345	15 598	15 831	17 098	17 985	18 354	18 629	18 966	19 272	19 588	19 852	22 873	24 585	24 615	24 901	25 196	26 199	38 940
15 059	15 292	15 534	15 787	16 031	17 265	18 101	18 491	18 840	19 157	19 483	19 727	20 044	23 031	24 974	26 527	26 569	26 569	26 558	39 940
15 778	16 104	16 401	16 695	17 001	18 343	19 368	19 727	20 022	20 391	20 761	21 067	21 342	24 257	25 249	26 727	26 738	26 749	27 130	40 940
15 967	16 295	16 559	16 876	17 193	18 491	19 463	19 885	20 213	20 583	20 930	21 311	21 564	24 532	26 760	26 980	27 203	27 214	28 206	41 940
16 148	16 442	16 781	17 076	17 371	18 713	19 758	20 191	20 539	20 889	21 216	21 564	21 850	24 816	27 002	27 044	27 489	28 311	28 512	42 940

Ceny bram w zakresie szerokości od 1750 mm do 2250 mm i zakres 6875 i 8000 mm oraz zakresu wysokości od 5000 mm do 7000 mm dostępne po potwierdzeniu przez BOK.

WYPOSAŻENIE STANDARDOWE BRAMY PROPLUS

- ✓ Segmenty bramy garażowej wykonane z blachy ocynkowanej wypełnionej pianą PUR grubości 45 mm. Zapewniają ochronę przed przytraśnięciem palców. Na końcach paneli zainstalowane są stalowe zaślepki boczne. Zaślepki boczne pomalowane są na biało-szary kolor (podobny do RAL 9002).
- ✓ Górne i dolne profile końcowe ze stali. Ukryty montaż profili końcowych. Profil górny jest pomalowany w kolorze RAL 9002 (biało-szary).
- ✓ Boczne i górne uszczelki EPDM dwuskrzydłowe zachowują elastyczność w niskich temperaturach i nie pochłaniają wilgoci.
- ✓ Uszczelka dolnego panelu wykonana z EPDM z miejscem na instalację czujników optycznych.
- ✓ Zestaw dolnych, bocznych, górnych regulowanych wsporników rolkowych oraz zawiasy wykonane ze stali nierdzewnej.
- ✓ System podwieszania prowadnic poziomych CS-1 lub CS-2 (wysokość wieszaka 300 lub 500 mm).
- ✓ Prowadnice wykonane ze stali ocynkowanej.
- ✓ Blokady bramy w przypadku pęknięcia sprężyny

CHARAKTERYSTYKA

Brama wykonana z paneli panoramicznych grubości 40 mm wypełnionych podwójnym przeszkleniem grubości 26 mm. Występuje w wersji z cokół (ALPS). Dolny panel wypełniony jest bezfreonową pianką poliuretanową grubości 40 mm. Regulowane zawiasy i uchwyty rolek wykonane są ze stali ocynkowanej.



ALP



ALPS

CENNIK ALP I ALPS

szerokość otworu [S] w [mm] do (skok co 5 mm)

wysokość otworu [H] w [mm] do (skok co 5 mm)	2125	2250	2375	2500	2625	2750	2875	3000	3125	3250	3375	3500	3625	3750	3875	4000	4125	4250	4375
1875	5 828	5 998	6 200	6 393	6 594	6 765	7 017	7 199	7 369	7 502	7 661	7 873	8 035	8 316	8 428	8 770	8 963	9 133	9 476
2000	5 828	5 998	6 200	6 393	6 594	6 765	7 017	7 199	7 369	7 502	7 661	7 873	8 035	8 316	8 428	8 770	8 963	9 133	9 476
2125	6 019	6 210	6 412	6 624	6 815	7 006	7 279	7 359	7 481	7 661	7 854	8 046	8 308	8 589	8 932	9 123	9 425	9 669	9 669
2250	6 452	6 502	6 645	6 786	7 157	7 542	7 672	7 833	7 955	8 085	8 358	8 619	8 881	9 154	9 385	9 627	9 820	9 980	10 263
2375	7 067	7 117	7 250	7 369	7 611	7 833	7 985	8 146	8 287	8 428	8 741	9 043	9 345	9 637	10 131	10 626	10 807	10 998	11 149
2500	7 128	7 189	7 350	7 491	7 722	7 974	8 106	8 266	8 629	9 014	9 093	9 173	9 476	9 789	10 293	10 818	10 988	11 160	11 332
2625	7 239	7 300	7 470	7 621	7 854	8 085	8 438	8 791	8 953	9 123	9 457	9 799	10 122	10 454	10 717	10 998	11 170	11 340	11 492
2750	7 661	7 754	7 924	8 085	8 348	8 610	8 762	8 942	9 173	9 446	9 677	9 940	10 263	10 584	10 757	11 059	11 231	11 534	11 693
2875	7 884	7 964	8 106	8 266	8 560	8 852	9 014	9 154	9 425	9 658	9 940	10 192	10 534	10 897	11 088	11 282	11 775	12 269	12 409
3000	7 955	8 035	8 216	8 377	8 680	8 982	9 224	9 476	9 709	10 112	10 152	10 526	10 797	11 030	11 483	11 956	12 178	12 409	12 611
3125	8 560	8 661	8 852	9 043	9 345	9 658	9 828	10 001	10 223	10 414	10 828	11 231	11 643	12 067	12 248	12 449	12 964	13 478	13 690
3250	8 690	8 791	8 972	9 165	9 476	9 799	9 971	10 162	10 374	10 584	10 998	11 391	11 815	12 229	12 399	12 582	13 125	13 690	13 860
3375	8 802	8 902	9 083	9 245	9 587	9 940	10 353	10 797	11 019	11 231	11 441	11 534	11 937	12 330	12 542	12 752	13 388	13 881	14 062
3500	8 862	8 993	9 274	9 547	9 810	10 041	10 505	10 929	11 290	11 634	11 937	12 229	12 348	12 500	13 216	13 972	14 213	14 465	14 667
3625	9 144	9 295	9 597	9 889	10 223	10 545	10 937	11 332	11 534	11 765	12 248	12 722	12 894	13 065	13 579	14 123	14 566	15 020	15 263
3750	9 205	9 375	9 839	10 303	10 656	10 998	11 391	11 775	11 996	12 248	12 542	12 873	13 367	13 852	14 264	14 688	14 969	15 221	15 606
3875	9 870	9 990	10 232	10 494	10 836	11 200	11 542	11 886	12 178	12 491	12 974	13 468	13 802	14 144	14 516	14 900	15 152	15 423	16 139
4000	9 940	10 122	10 465	10 818	11 070	11 340	11 865	12 399	12 682	12 974	13 287	13 600	13 953	14 306	14 717	15 070	15 807	16 553	16 784
4125	10 274	10 383	10 666	10 937	11 351	11 765	12 269	12 783	13 065	13 367	13 709	14 043	14 436	14 829	15 263	15 706	16 221	16 733	16 985
4250	10 314	10 515	11 210	11 916	12 006	12 128	12 521	12 903	13 165	13 417	14 022	14 587	15 162	15 736	15 998	16 229	16 733	17 248	17 510
4375	10 454	10 767	11 401	12 027	12 147	12 248	12 651	13 046	13 539	13 961	14 356	14 738	15 333	15 908	16 179	16 431	16 935	17 430	17 863
4500	11 059	11 189	11 462	12 128	12 197	12 682	13 115	13 550	13 961	14 375	14 850	15 303	15 666	16 038	16 725	17 420	17 531	17 622	18 176
4625	11 412	11 542	11 815	12 279	12 550	13 046	13 518	14 003	14 306	14 598	15 253	15 868	16 250	16 632	17 136	17 622	17 924	18 226	18 791
4750	11 433	11 685	12 147	12 632	12 913	13 205	13 659	14 094	14 415	14 738	15 383	16 009	16 391	16 744	17 279	17 813	18 396	18 993	19 264
4875	11 523	11 775	12 248	12 733	13 237	13 730	14 184	14 648	14 940	15 253	15 675	16 110	16 765	17 420	17 701	17 985	18 548	19 113	19 415

• Doplata do bram AluTrend ALP + 8%

PANELE I KOLORY

	9016	9006	8017	8014	7016	6005	5010	3004	1015
Rama aluminiowa	•	•	•	•	•	•	•	•	•

szerokość otworu [S] w [mm] do (skok co 5 mm)

wysokość otworu [H] w [mm] do (skok co 5 mm)	4500	4625	4750	4875	5000	5125	5250	5375	5500	5625	5750	5875	6000	6125	6250	6375	6500	6625	6750	6875	7000
9 476	9 709	9 980	10 181	10 364	11 826	11 987	12 168	12 542	12 682	12 823	12 974	13 306	13 438	13 529	14 033	14 184	14 375	14 516	14 860	15 001	
9 476	9 709	9 980	10 181	10 364	11 826	11 987	12 168	12 542	12 682	12 823	12 974	13 306	13 438	13 529	14 033	14 184	14 375	14 516	14 860	15 001	
9 950	10 223	10 383	10 595	10 847	12 088	12 430	12 621	12 794	12 945	13 247	13 287	13 306	13 659	14 144	14 306	14 465	14 829	14 980	15 030	15 091	
10 526	10 626	10 696	10 998	11 290	12 510	12 672	12 852	13 014	13 125	13 338	13 629	14 094	14 255	14 396	14 558	14 910	14 940	15 030	15 120	15 534	
11 290	11 534	11 775	12 117	12 460	12 752	12 894	13 247	13 438	13 539	13 720	14 184	14 335	14 516	14 850	14 860	15 030	15 081	15 515	15 685	15 847	
11 483	11 735	11 966	12 298	12 642	14 335	14 547	14 759	15 131	15 192	15 253	15 383	15 826	16 009	16 200	16 563	16 775	17 279	17 279	17 481	17 672	
11 664	11 905	12 157	12 510	12 852	14 558	14 738	14 889	15 192	15 253	15 696	15 887	16 059	16 240	16 632	17 036	17 136	17 399	17 571	17 762	18 205	
11 836	12 117	12 348	12 701	13 075	14 688	14 889	15 102	15 314	15 767	15 969	16 149	16 351	16 733	17 338	17 349	17 420	17 691	18 115	18 338	18 497	
12 550	12 823	13 075	13 256	13 449	14 940	15 120	15 354	15 969	16 038	16 210	16 462	17 107	17 136	17 338	17 531	17 722	18 396	18 417	18 630	18 821	
12 802	13 216	13 659	13 842	14 043	15 272	15 473	16 139	16 322	16 412	16 632	17 279	17 481	17 561	17 722	17 953	18 558	18 781	18 850	19 022	19 213	
13 892	14 163	14 436	14 637	14 829	16 593	16 935	17 338	17 762	17 953	18 014	18 065	18 882	19 043	19 264	19 486	19 990	20 253	20 463	20 685	20 797	
14 043	14 335	14 648	14 850	15 020	16 977	17 319	17 601	18 004	18 054	18 144	18 699	19 123	19 295	19 547	19 717	20 181	20 534	20 746	20 887	21 078	
14 245	14 698	14 839	15 253	15 685	17 258	17 561	17 834	18 054	18 155	18 741	18 993	19 396	19 577	19 789	20 009	20 463	20 746	20 958	21 179	22 338	
14 850	15 152	15 465	15 685	15 908	17 500	17 813	18 014	19 043	19 113	19 173	19 234	19 656	19 879	20 081	20 253	20 685	21 028	21 261	22 470	22 680	
15 484	15 706	15 927	16 179	16 412	17 985	18 741	19 043	19 264	19 446	19 768	19 959	20 181	20 394	21 179	21 219	21 269	22 309	22 529	22 762	24 134	
15 988	16 221	16 473	16 733	16 935	19 526	19 789	20 102	20 333	21 129	21 381	21 593	21 834	22 036	22 277	22 853	24 818	24 898	25 081	25 322	25 574	
16 834	17 086	17 349	17 590	17 834	19 606	20 020	20 362	20 574	21 381	21 633	21 885	22 107	22 309	22 903	24 184	24 959	25 142	25 452	25 635	25 877	
17 027	17 288	17 571	17 993	18 388	20 081	20 333	20 635	21 553	21 773	21 916	22 147	22 399	22 712	24 728	24 898	25 142	25 494	25 725	25 967	26 895	
17 237	17 500	17 773	18 226	18 609	20 333	20 564	21 582	21 834	22 036	22 197	22 439	22 762	24 134	24 898	25 192	25 494	25 776	26 038	26 057	27 227	
17 783	18 065	18 367	18 821	19 253	20 574	21 532	21 866	22 057	22 298	22 470	22 813	24 789	24 898	25 261	25 513	25 755	26 068	26 150	27 288	27 519	
18 317	18 590	18 892	19 436	19 799	22 227	22 470	22 813	23 094	24 696	25 282	25 545	26 057	26 089	26 150	26 471	27 620	27 964	28 558	28 789	29 073	
18 518	18 821	19 094	19 929	20 261	22 550	22 813	23 205	24 577	25 110	25 654	26 179	26 452	26 553	26 855	27 720	27 993	28 689	28 980	29 232	29 466	
19 365	19 667	19 990	20 444	20 916	22 813																

CHARAKTERYSTYKA

Brama wykonana z paneli panoramicznych grubości 45 mm wypełnionych podwójnym przeszkleniem grubości 26 mm. Występuje w wersji z cokołem (ALPS) dolny panel wypełniony są bezfreonową pianką poliuretanową grubości 45 mm.



ALP

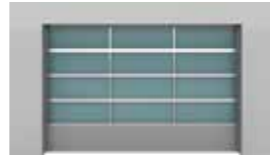

ALPS

CENNIK ALP I ALPS

szerokość otworu [S] w [mm] do (skok co 5 mm)

Table with dimensions for ALP/ALPS doors, showing width (S) and height (H) options from 1875mm to 4875mm height and 2125mm to 4375mm width.

● Dopłata do bram AluTrend ALP + 10%

WYPOSAŻENIE STANDARDOWE BRAMY ALUPRO (ALPS, ALP)

- List of standard equipment for industrial doors, including: Segments of the door with panoramic aluminum panels, seals, standard mounting system, leveling system, etc.

PANELE I KOLORY

Table showing color options for the aluminum frame, with columns for models 9016 through A00-D6.

szerokość otworu [S] w [mm] do (skok co 5 mm)

Table with dimensions for industrial doors, showing width (S) and height (H) options from 4500mm to 7000mm height and 4500mm to 7000mm width.

Ceny bram z zakresu szerokości 5000 mm do 6000 mm dostępne po potwierdzeniu przez BOK.

WYBRANE AKCESORIA DO BRAM PRZEMYSŁOWYCH

Table listing various accessories for industrial doors such as sensors, actuators, remote controls, and signals, with columns for name, quantity, and price.

CHARAKTERYSTYKA

Brama wykonana z paneli panoramicznych grubości 45 mm wypełnionych podwójnym przeszkleniem 26 mm. Występuje w wersji z cokółem (ALPS). Dolny panel wypełniony jest bezfreonową pianką poliuretanową grubości 45 mm. Żywotność sprężyn w standardzie to 25 000 cykli (otwórz / zamknij). Opcjonalnie można zwiększyć liczbę do 100 000 cykli.



ALP

ALPS

CENNIK ALP I ALPS

szerokość otworu [S] w [mm] do (skok co 5 mm)

	2125	2250	2375	2500	2625	2750	2875	3000	3125	3250	3375	3500	3625	3750	3875	4000	4125	4250	4375
1875	7 279	7 521	7 794	8 025	8 287	8 529	8 862	9 114	9 335	9 497	9 728	10 001	10 213	10 576	10 727	11 181	11 433	11 664	12 117
2000	7 279	7 521	7 794	8 025	8 287	8 529	8 862	9 114	9 335	9 497	9 728	10 001	10 213	10 576	10 727	11 181	11 433	11 664	12 117
2125	7 542	7 804	8 056	8 337	8 600	8 852	9 215	9 316	9 476	9 728	9 971	10 232	10 566	10 929	11 382	11 634	12 027	12 369	12 369
2250	8 136	8 207	8 367	8 560	9 054	9 568	9 749	9 940	10 101	10 282	10 645	10 988	11 340	11 704	11 987	12 309	12 561	12 783	13 136
2375	8 921	8 993	9 154	9 335	9 637	9 940	10 141	10 343	10 545	10 727	11 130	11 542	11 937	12 330	12 974	13 619	13 871	14 112	14 314
2500	9 014	9 104	9 295	9 486	9 799	10 131	10 314	10 515	10 998	11 483	11 592	11 735	12 117	12 521	13 176	13 881	14 104	14 325	14 558
2625	9 144	9 234	9 457	9 658	9 971	10 282	10 736	11 210	11 412	11 634	12 088	12 531	12 953	13 398	13 760	14 112	14 335	14 566	14 778
2750	9 728	9 828	10 051	10 282	10 626	10 958	11 170	11 401	11 735	12 078	12 380	12 712	13 136	13 569	13 802	14 213	14 446	14 829	15 030
2875	10 011	10 122	10 314	10 515	10 908	11 290	11 483	11 704	12 027	12 348	12 712	13 054	13 508	13 982	14 234	14 486	15 131	15 797	15 998
3000	10 101	10 213	10 454	10 666	11 059	11 462	11 786	12 117	12 420	12 945	12 995	13 499	13 852	14 154	14 768	15 383	15 685	15 998	16 240
3125	10 908	11 030	11 290	11 542	11 937	12 348	12 582	12 802	13 096	13 356	13 892	14 446	14 980	15 524	15 767	16 028	16 704	17 388	17 672
3250	11 070	11 210	11 441	11 714	12 117	12 531	12 762	13 014	13 317	13 569	14 112	14 637	15 202	15 746	15 988	16 210	16 926	17 672	17 892
3375	11 221	11 361	11 584	11 805	12 258	12 712	13 287	13 852	14 144	14 446	14 698	14 829	15 354	15 876	16 170	16 441	17 279	17 943	18 165
3500	11 301	11 473	11 844	12 197	12 542	12 873	13 468	14 033	14 507	14 969	15 354	15 746	15 908	16 099	17 067	18 054	18 367	18 690	18 972
3625	11 685	11 886	12 269	12 672	13 096	13 518	14 043	14 558	14 829	15 120	15 767	16 412	16 624	16 866	17 561	18 237	18 842	19 436	19 749
3750	11 754	11 966	12 600	13 197	13 669	14 112	14 637	15 131	15 454	15 767	16 170	16 593	17 258	17 884	18 438	19 001	19 365	19 707	20 192
3875	12 642	12 794	13 125	13 438	13 911	14 396	14 850	15 303	15 685	16 089	16 725	17 370	17 823	18 277	18 770	19 264	19 606	19 969	20 898
4000	12 712	12 953	13 417	13 881	14 224	14 566	15 272	15 988	16 351	16 725	17 118	17 571	18 025	18 497	19 033	19 505	20 463	21 452	21 765
4125	13 155	13 327	13 690	14 043	14 587	15 120	15 797	16 473	16 866	17 258	17 701	18 136	18 659	19 184	19 749	20 343	21 017	21 704	22 036
4250	13 205	13 478	14 415	15 343	15 465	15 616	16 139	16 643	16 985	17 330	18 105	18 871	19 627	20 383	20 715	21 028	21 704	22 378	22 741
4375	13 398	13 821	14 658	15 494	15 645	15 767	16 290	16 826	17 481	18 044	18 548	19 062	19 839	20 614	20 958	21 311	21 966	22 622	23 195
4500	14 213	14 375	14 738	15 616	15 717	16 351	16 916	17 489	18 044	18 579	19 213	19 789	20 272	20 776	21 693	22 601	22 762	22 863	23 598
4625	14 667	14 850	15 202	15 807	16 179	16 826	17 449	18 094	18 497	18 882	19 738	20 555	21 059	21 572	22 227	22 863	23 277	23 680	24 426
4750	14 677	15 011	15 645	16 271	16 653	17 046	17 632	18 205	18 630	19 062	19 929	20 725	21 240	21 723	22 420	23 126	23 901	24 667	25 049
4875	14 818	15 131	15 767	16 431	17 078	17 722	18 317	18 942	19 325	19 738	20 303	20 877	21 733	22 601	22 974	23 336	24 092	24 839	25 242

• Doplata do bram AluTherm ALP + 8%

WYPOSAŻENIE STANDARDOWE BRAMY ALUTHERM (ALPS, ALP)

- ✓ Segmenty bramy z paneli panoramicznych aluminiowych grubości 45 mm wypełnione pakietami dwuszyszybowymi grubości 26 mm. Brama produkowana z paneli tej samej wysokości oraz szerokości. Dla bramy ALPS dolny panel grubości 45 mm z blachy ocynkowanej. Powierzchnia paneli Mikrofała lub S o powierzchni woodgrain.
- ✓ Uszczelka dolnego panelu wykonana z EPDM z miejscem na instalację czujników optycznych.
- ✓ System prowadnic wykonany ze stali ocynkowanej do standardowego montażu.
- ✓ System podwieszania prowadnic poziomych CS-1 lub CS-2 (wysokość wieszaka 300 lub 500 mm).
- ✓ Blokady bramy w przypadku pęknięcia sprężyny (zabezpieczenie przed pęknięciem sprężyny).
- ✓ Uchwyt ułatwia podnoszenie bramy.
- ✓ Boczne i górne uszczelki EPDM dwuskrzydłowe zachowują elastyczność w niskich temperaturach i nie pochłaniają wilgoci.
- ✓ Zestaw dolnych, bocznych, górnych regulowanych wsporników rolkowych oraz zawiasy wykonane ze stali nierdzewnej.
- ✓ System wyważania, wał ze sprężynami skrętnymi do 25 000 cykli otwierania / zamykania. Podniesienie ilości cykli do 35 000, 50 000, 75 000 i 100 000 cykli otwierania / zamykania — za dopłatą.
- ✓ Mechanizm zapobiegający opadaniu bramy w przypadku zerwania linki stalowej.
- ✓ Lina do ręcznego podnoszenia bramy.
- ✓ Rygiel wewnętrzny.

PANELE I KOLORY

	9016	9006	8017	8014	7016	6005	5010	3004	1015	A00-D6
Rama aluminiowa	●	●	●	●	●	●	●	●	●	●

szerokość otworu [S] w [mm] do (skok co 5 mm)

	4500	4625	4750	4875	5000	5125	5250	5375	5500	5625	5750	5875	6000	6125	6250	6375	6500	6625	6750	6875	6900
12 117	12 420	12 783	13 046	13 298	15 221	15 433	15 675	16 170	16 351	16 542	16 725	17 157	17 338	17 460	18 126	18 317	18 579	18 770	19 224	19 404	19 404
12 117	12 420	12 783	13 046	13 298	15 221	15 433	15 675	16 170	16 351	16 542	16 725	17 157	17 338	17 460	18 126	18 317	18 579	18 770	19 224	19 404	19 404
12 722	13 096	13 327	13 579	13 921	15 555	16 019	16 250	16 492	16 674	17 097	17 118	17 157	17 632	18 277	18 497	18 690	19 184	19 375	19 446	19 537	19 537
13 499	13 619	13 730	14 112	14 507	16 110	16 330	16 563	16 784	16 926	17 208	17 601	18 205	18 428	18 609	18 821	19 285	19 325	19 446	19 566	20 121	20 121
14 507	14 829	15 131	15 585	16 038	16 441	16 624	17 097	17 338	17 481	17 712	18 317	18 539	18 770	19 213	19 224	19 446	19 526	20 091	20 312	20 524	20 524
14 768	15 091	15 393	15 837	16 280	18 539	18 810	19 094	19 587	19 656	19 738	19 929	20 494	20 725	20 988	21 481	21 744	22 420	22 420	22 680	22 932	22 932
15 001	15 322	15 656	16 110	16 563	18 821	19 062	19 253	19 656	19 738	20 322	20 595	20 807	21 049	21 572	22 097	22 227	22 571	22 792	23 054	23 649	23 649
15 232	15 585	15 908	16 391	16 884	19 001	19 253	19 556	19 808	20 433	20 685	20 908	21 200	21 704	22 489	22 510	22 601	22 964	23 529	23 800	24 022	24 022
16 179	16 542	16 884	17 107	17 359	19 325	19 566	19 858	20 685	20 776	21 009	21 330	22 197	22 227	22 489	22 762	23 004	23 901	23 922	24 203	24 436	24 436
16 513	17 067	17 632	17 863	18 136	19 768	20 030	20 898	21 150	21 269	21 572	22 420	22 680	22 781	23 004	23 306	24 102	24 405	24 476	24 717	24 959	24 959
17 953	18 306	18 659	18 921	19 184	21 521	21 966	22 489	23 054	23 306	23 378	23 468	24 526	24 747	25 049	25 333	25 988	26 351	26 622	26 906	27 065	27 065
18 136	18 539	18 942	19 213	19 436	22 025	22 470	22 832	23 357	23 457	23 548	24 293	24 848	25 091	25 413	25 635	26 250	26 723	27 006	27 187	27 439	27 439
18 417	19 022	19 194	19 738	20 312	22 389	22 781	23 155	23 457	23 569	24 354	24 667	25 221	25 452	25 736	26 017	26 622	27 006	27 277	27 561	29 092	29 092
19 213	19 606	20 009	20 312	20 614	22 712	23 126	23 378	24 747	24 839	24 898	24 999	25 553	25 856	26 118	26 351	26 906	27 378	27 670	29 274	29 545	29 545
20 041	20 343	20 646	20 958	21 269	23 336	24 354	24 747	25 049	25 293	25 704	25 956	26 250	26 532	27 561	27 620	27 691	29 062	29 365	29 646	31 492	31 492
20 696	21 017	21 351	21 704	21 966	25 362	25 736	26 139	26 431	27 489	27 832	28 115	28 426	28 689	29 022	29 778	32 389	32 479	32 710	33 054	33 365	33 365
21 834	22 168	22 510	22 823	23 155	25 494	26 038	26 492	26 773	27 832	28 185	28 487	28 800	29 062	29 848	31 532	32 580	32 802	33 195	33 458	33 768	33 768
22 076	22 439	22 792	23 346	23 882	26 118	26 431	26 855	28 044	28 367	28 537	28 861	29 174	29 585	32 248	32 479	32 802	33 275	33 567	33 890	35 110	35 110
22 370	22 712	23 084	23 680	24 184	26 431	26 763	28 105	28 426	28 689	28 901	29 232	29 646	31 492	32 479	32 861	33 275	33 649	33 981	34 012	35 553	35 553
23 094	23 468	23 850	24 436	25 041	26 773	28 014	28 458	28 720	29 052	29 274	29 736	32 328	32 479	32 962	33 306	33 609					

STEROWANIE BRAMĄ TOTMAN

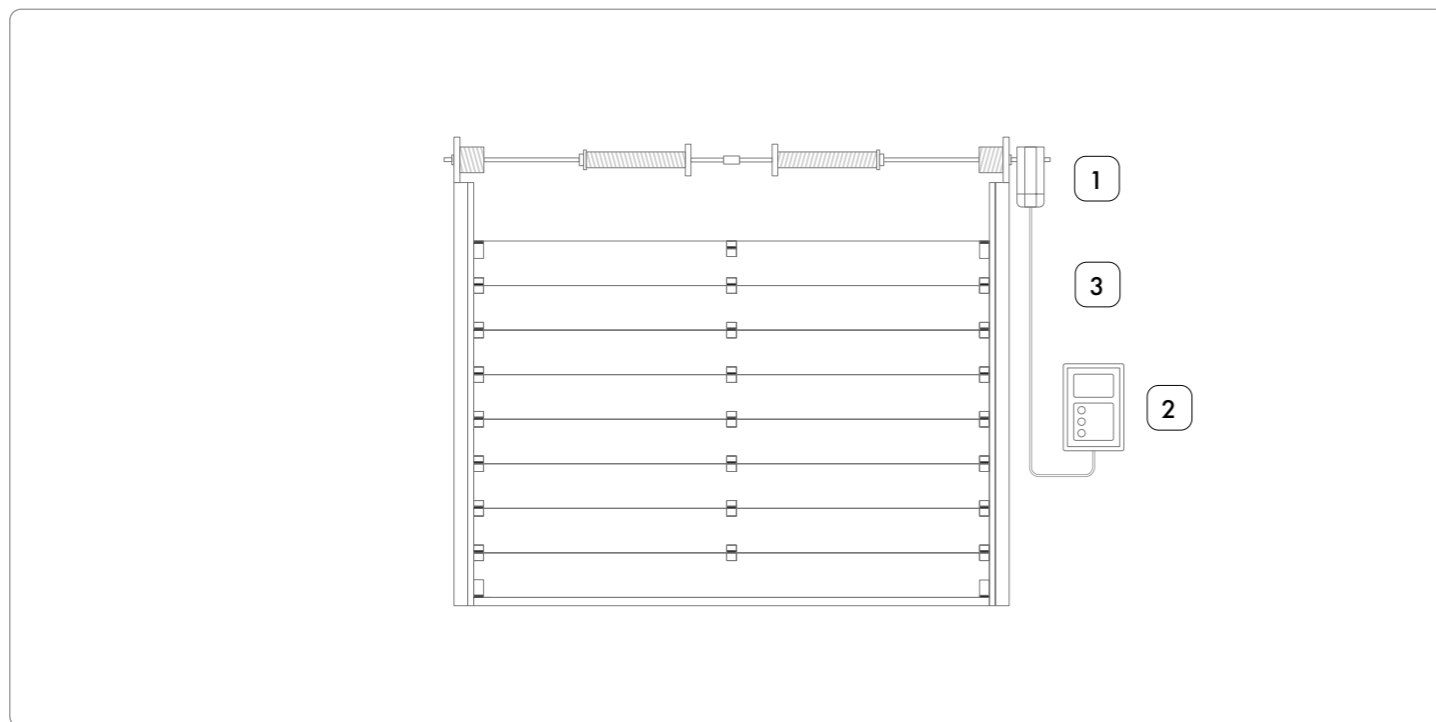

STEROWANIE BRAMĄ RĘCZNE

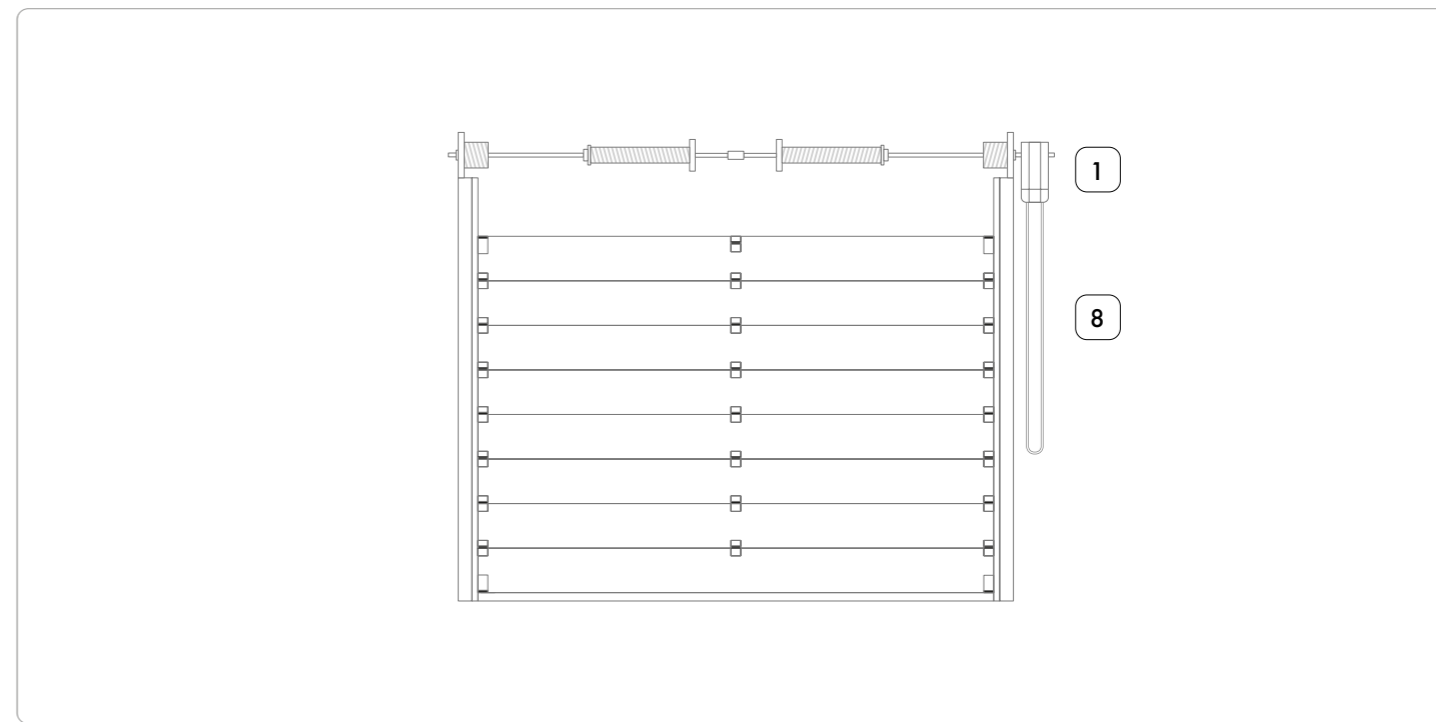

STEROWANIE BRAMĄ AUTOMATYCZNE

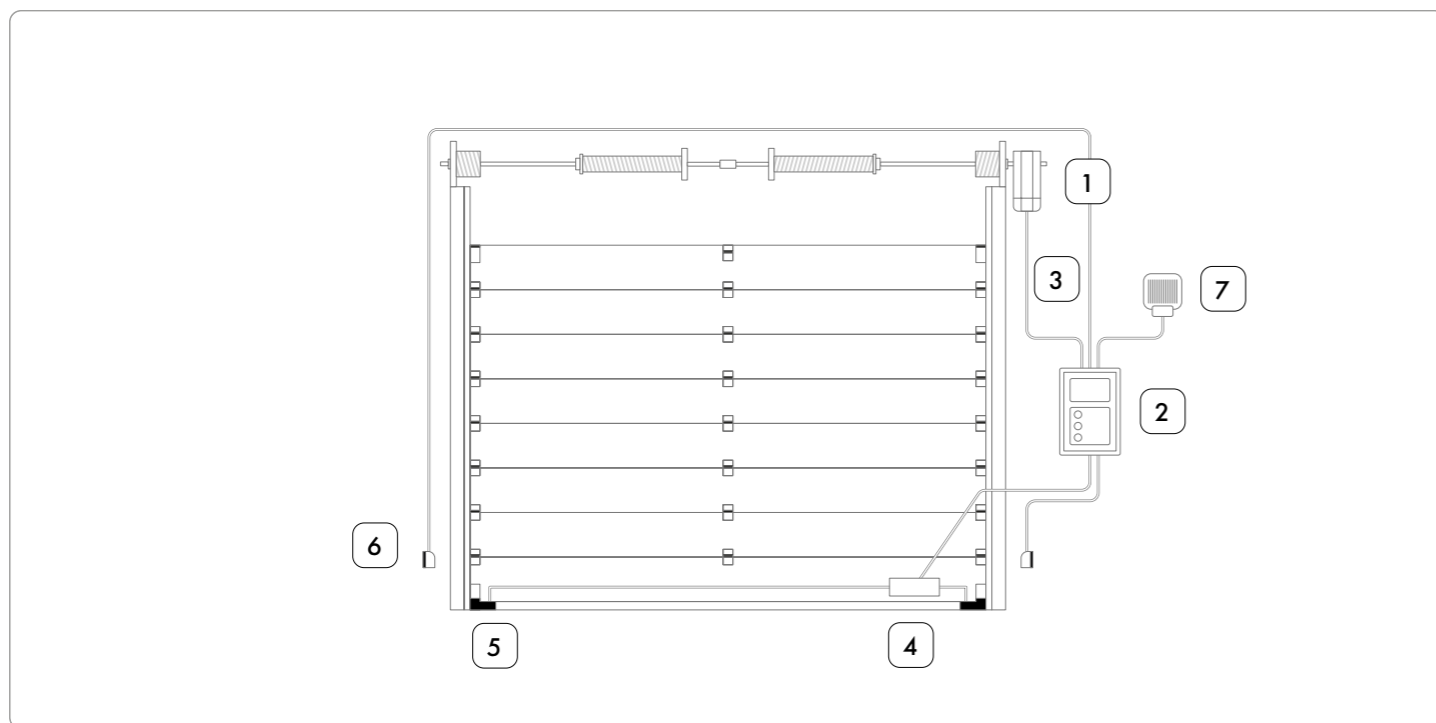

SCHEMAT MONTAŻU AUTOMATYKI

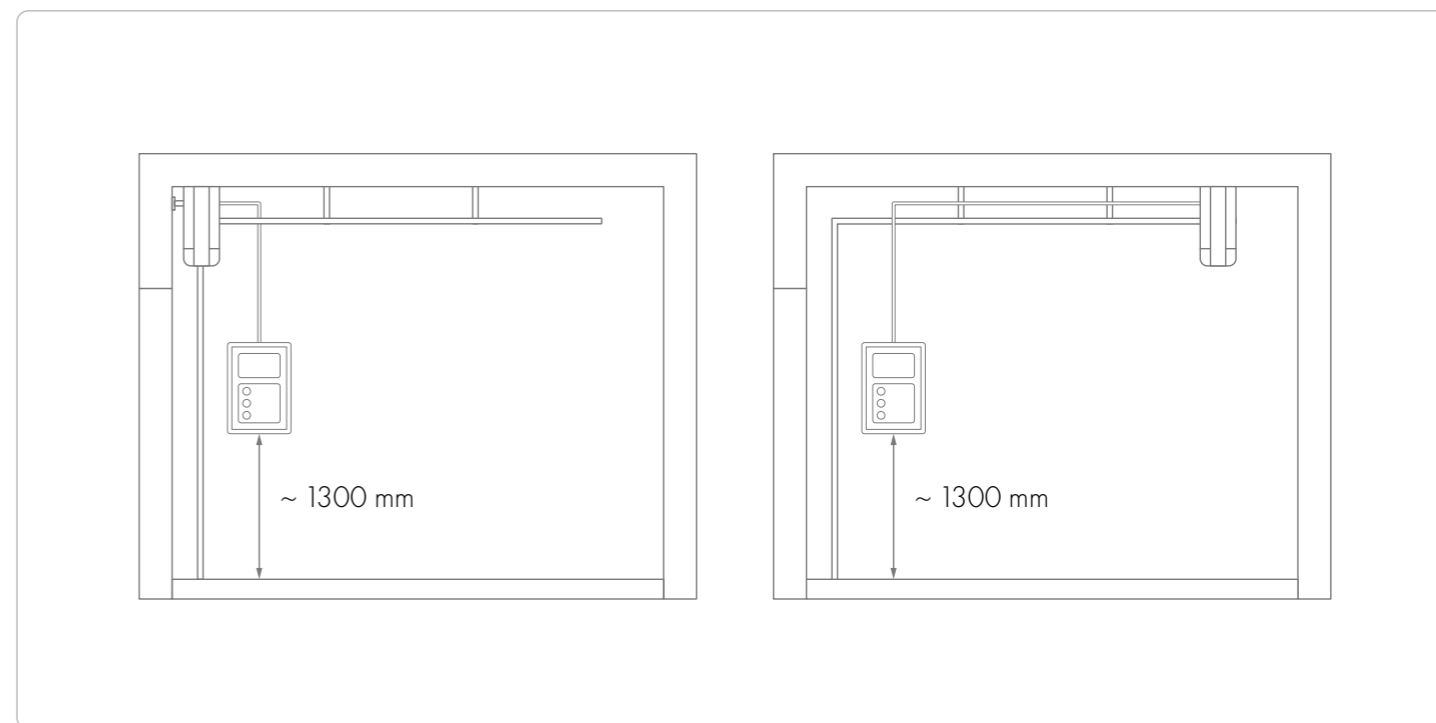

LEGENDA

- | | | | |
|---|---|---|--|
| 1 | Silnik elektryczny / przekładnia łańcuchowa | 2 | Centrala sterująca |
| 3 | Przewód | 4 | Kabel spiralny + puszka przyłączeniowa |
| 5 | Para fotokomórek | 6 | Fotokomórki natynkowe |
| 7 | Lampa sygnalizacyjna | 8 | łańcuch do podnoszenie i opuszczania bramy |

149 Zł

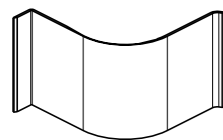

ZESTAW OSŁON SPRĘŻYN NACIĄGOWYCH

ZGODNIE Z CENNIKIEM



ZESTAW DO MONTAŻU BRAMY W OTWORZE

799 Zł



ZESTAW PROFILI WZMACNIAJĄCYCH

ZGODNIE Z CENNIKIEM



PODWIESZENIE TELESKOPOWE

131 Zł

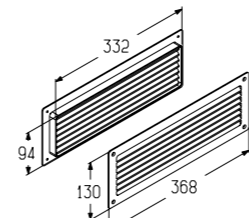

KRATKA WENTYLACYJNA NIEREGULOWANA

184 Zł

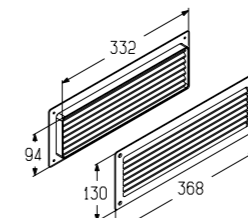

KRATKA WENTYLACYJNA REGULOWANA

497 Zł

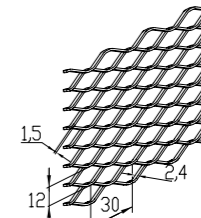

KRATKA CIĄGNIONA

154 Zł



FOTOKOMÓRKA

79 Zł

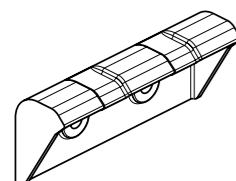

UCHWYT HG-40.008 TREND

79 Zł

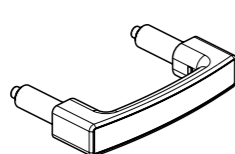

UCHWYT HG1006 PRESTIGE/PRESTIGE PLUS HGI-40.006 TREND

131 Zł

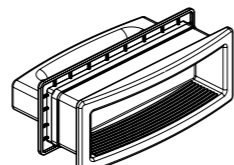

UCHWYT HG1007 PRESTIGE/PRESTIGE PLUS HGI-40.007 TREND

68 Zł

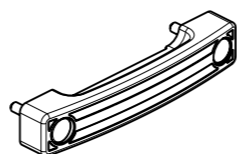

UCHWYT HG1008 PRESTIGE/PRESTIGE PLUS

989 Zł



GERDA OPENER

69 Zł



PILOT

99 Zł



FOTOKOMÓRKA GERDA

638 Zł



SEMAFOR

339 Zł



ZAMEK RYGLUJĄCY Z WKŁADKĄ - BRAMY GARAŻOWE TREND

550 Zł

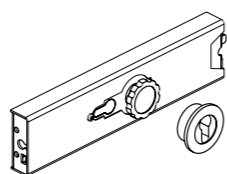

ZAMEK RYGLUJĄCY Z WKŁADKĄ - BRAMY PRZEMYSŁOWE

169 Zł

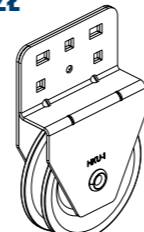

BLOK Z LINKĄ

340 Zł



KLAWIATURA KODOWA

439 Zł



I-OPENER

100 Zł



LAMPA SYGNALIZACYJNA

90 Zł



PILOT

OD 615 Zł

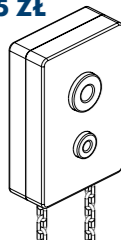

PRZEKŁADNIA ŁAŃCUCHOWA

169 Zł

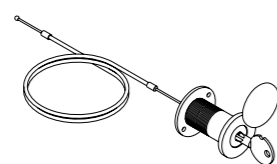

ROZRYGLOWANIE NAPĘDU

44 Zł

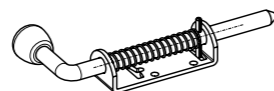

RYGIEL WEWNĘTRZNY

406 Zł

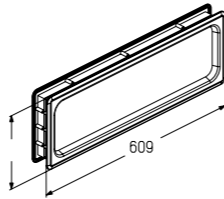

OKNO W085

ZGODNIE Z CENNIKIEM



SILNIK ELEKTRYCZNY

680 Zł



D-PRO ACTION

1040 Zł



D-PRO AUTOMATIC

281 Zł

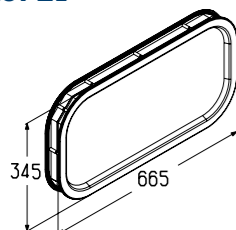

OKNO W095

419 Zł

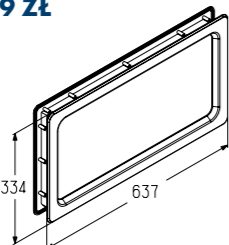

OKNO W046

406 Zł

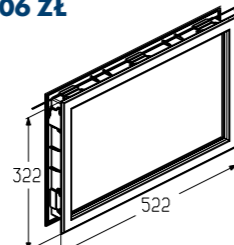

OKNO W043

92 Zł

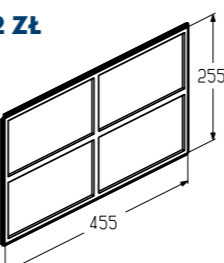

SZPROS PROSTY

NAZWA		CENA	BRAMA TREND			
			SPRĘŻYNY NACIĄGOWE		SPRĘŻYNY SKRĘTNE	
			MIKROFALA PANEL S	PANEL M PANEL L	MIKROFALA PANEL S	PANEL M PANEL L
	J.M					
MALOWANIE ORAZ ZABEZPIECZENIE						
Malowanie na kolor RAL niestandardowy z zewnątrz.	m ²	149,00 zł	+	+	+	+
Malowanie na kolor RAL niestandardowy wewnątrz.	m ²	149,00 zł	+	+	+	+
Malowanie paneli panoramicznych na kolor RAL niestandardowy z zewnątrz.	m ²	214,00 zł			+	+
Malowanie paneli panoramicznych na kolor RAL niestandardowy wewnątrz.	m ²	214,00 zł			+	+
Malowanie okien na kolor RAL niestandardowy dla okien WO43..., WO50..., WO60...	szt.	118,00 zł	+	+	+	+
Malowanie maskownic na kolor RAL niestandardowy.	szt.	327,00 zł	+	+	+	+
Malowanie futry obustronnie na kolor RAL niestandardowy.	szt.	1 060,00 zł			+	+
Malowanie ramy na kolor RAL niestandardowy.	szt.	550,00 zł	+	+	+	+
Zabezpieczenie antykorozyjne dla bram PRESTIGE / PRESTIGE PLUS ANC-1 dla bram do 3m wysokości.	szt.	1 700,00 zł				
Zabezpieczenie antykorozyjne dla bram PRESTIGE / PRESTIGE PLUS ANC-1 dla bram powyżej 3m wysokości.	szt.	2 550,00 zł				
Zestaw do wyjątkowo wilgotnych pomieszczeń bramy przemysłowe do 3 m wysokości.	szt.	2 150,00 zł				
Zestaw do wyjątkowo wilgotnych pomieszczeń bramy przemysłowe powyżej 3 m wysokości.	szt.	3 771,00 zł				
Zestaw montażowy FS10x50D. Zestaw mocowań FS10 × 50D do betonu, cegły, betonu ceramicznego, naturalnego kamienia i innych podobnych materiałów zawiera nylonowe kołki z samogwintującymi wkrętami i nakładkami niezbędnymi do instalowania bramy).	szt.	90,00 zł	+	+	+	+
Zestaw montażowy FS10x60D. (Zestaw elementów mocujących FS10 × 60D do perforowanych i litych cegieł ceramicznych, perforowanych i litych cegieł wapienno-piaskowych, lekkiego betonu, gazbetonu, betonu, kamienia. Zawiera nylonowe kołki z wkrętami ze stali ocynkowanej).	szt.	214,00 zł	+	+	+	+
Zestaw montażowy do metalu FS8X25 (Zestaw elementów mocujących FS8 × 25 do ścian z metalu zawiera wkręty samogwintujące o długości 8 i 25 mm wykonane ze stali ocynkowanej).	szt.	50,00 zł	+	+	+	+

AUTOMATYKA

NAZWA		CENA	BRAMA TREND			
			SPRĘŻYNY NACIĄGOWE		SPRĘŻYNY SKRĘTNE	
			MIKROFALA PANEL S	PANEL M PANEL L	MIKROFALA PANEL S	PANEL M PANEL L
AUTOMATYKA DO BRAM GARAŻOWYCH GERDA						
Napęd Gerda Opener 1000 N – szyna 3,5 m z tańcuchem.		989,00 zł	+	+	+	+
Napęd Gerda Opener 1000 N – szyna 3,5 m z paskiem.		989,00 zł	+	+	+	+
I-Opener (nowość).		439,00 zł	+	+	+	+
RC04 Pilot 4 - kanałowy.		69,00 zł	+	+	+	+
RC02 Pilot 4 - kanałowy.		69,00 zł	+	+	+	+
Przedłużenie szyny 1 m.		150,00 zł	+	+	+	+
Lampa sygnalizacyjna.		100,00 zł	+	+	+	+
Radioodbiornik.		169,00 zł	+	+	+	+
Rozblokowanie napędu.		169,00 zł	+	+	+	+
Fotokomórka natynkowa.		99,00 zł	+	+	+	+
Bateria do napędu Opener.		149,00 zł	+	+	+	+
Klawiatura kodowa.		340,00 zł	+	+	+	+
Klawiatura kodowa – bezprzewodowa.		150,00 zł	+	+	+	+
Czujnik otwartych drzwi.		200,00 zł	+	+	+	+

* CENY OBOWIĄZUJĄ DO CZASU UKAZANIA SIĘ KOLEJNEGO WYDANIA

BRAMA PRESTIGE / PRESTIGE PLUS				BRAMA PRZEMYSŁOWA				
SPRĘŻYNY NACIĄGOWE		SPRĘŻYNY SKRĘTNE		PROTREND	ALUTREND	PROPLUS	ALUPRO	ALUTHERM
MIKROFALA PANEL S	PANEL M PANEL L	MIKROFALA PANEL S	PANEL M PANEL L					
+	+	+	+	+	+/-	+	+/-	+/-
+	+	+	+	+	+/-	+	+/-	+/-
		+	+	+	+	+	+	+
		+	+	+	+	+	+	+
+	+	+	+	+		+		
+	+	+	+					
		+	+	+	+	+	+	+
		+	+			+	+	+
		+	+			+	+	+
						+	+	+
+	+	+	+	+	+	+	+	+
+	+	+	+	+	+	+	+	+
+	+	+	+	+	+	+	+	+

BRAMA PRESTIGE / PRESTIGE PLUS				BRAMA PRZEMYSŁOWA				
SPRĘŻYNY NACIĄGOWE		SPRĘŻYNY SKRĘTNE		PROTREND	ALUTREND	PROPLUS	ALUPRO	ALUTHERM
MIKROFALA PANEL S	PANEL M PANEL L	MIKROFALA PANEL S	PANEL M PANEL L					
+	+	+	+					
+	+	+	+					
+	+	+	+					
+	+	+	+					
+	+	+	+					
+	+	+	+	+	+	+	+	+
+	+	+	+					
+	+	+	+					
+	+	+	+	+	+	+	+	+
+	+	+	+					
+	+	+	+					
+	+	+	+	+	+	+	+	+

NAZWA	CENA	BRAMA TREND			
		SPRĘŻYNY NACIĄGOWE		SPRĘŻYNY SKRĘTNE	
		MIKROFALA PANEL S	PANEL M PANEL L	MIKROFALA PANEL S	PANEL M PANEL L

AUTOMATYKA FIRMY NICE DO BRAM PRZEMYSŁOWYCH GERDA**PRZYKŁADOWE ZESTAWY TOTMAN**

Silnik 100 Nm, centrala D-PRO ACTION, przewód 5 m	2 255 zł				
Silnik 100 Nm, centrala D-PRO ACTION, przewód 7 m	2 497 zł				
Silnik 100 Nm, centrala D-PRO AUTOMATIC, przewód 5 m	2 545 zł				
Silnik 100 Nm, centrala D-PRO AUTOMATIC, przewód 7 m	2 816 zł				

PRZYKŁADOWE ZESTAWY AUTOMAT (Z OSE):

Silnik 100 Nm, centrala D-PRO ACTION, przewód 5 m, osprzęt OSE.	2 680 zł				
Silnik 100 Nm, centrala D-PRO ACTION, przewód 7 m, osprzęt OSE.	2 964,50 zł				
Silnik 100 Nm, centrala D-PRO AUTOMATIC, przewód 5 m, osprzęt OSE.	2 970 zł				
Silnik 100 Nm, centrala D-PRO AUTOMATIC, przewód 7 m, osprzęt OSE.	3 283,50 zł				

Silnik elektryczny zasilanie 3x400V, 100 Nm, 24 obr./min, S3 60%, otwieranie awaryjne łańcuch, IP54.	1 738 zł				
Silnik elektryczny zasilanie 3x400V, 140 Nm, 20 obr./min, 25,4 mm, otwieranie awaryjne łańcuch, IP54.	2 134 zł				
Dopłata do IP 65 silnika.	20%				
Centrala sterująca D-PRO ACTION.	616 zł				
Centrala sterująca D-PRO AUTOMATIC.	935 zł				
Moduł dla programowania centrali D-PRO AUTOMATIC poprzez bluetooth z użyciem aplikacji mobilnej.	242 zł				
Przewód do połączenia siłownika z centralą, krańcówki elektroniczne, długość 5m.	126,50 zł				
Przewód do połączenia siłownika z centralą, krańcówki elektroniczne, długość 7m.	143 zł				
Przewód do połączenia siłownika z centralą, krańcówki elektroniczne, długość 11m.	253 zł				
Para fotokomórek, średnica 11,5 mm, do optycznej listwy krawędziowej.	236,50 zł				
Puszka przyłączeniowa do podłączenia listwy krawędziowej i przewodu spiralnego.	93,50 zł				
5-cio żyłowy kabel spiralny.	137,50 zł				
Radioodbiornik wewnętrzny, 4-kanalowy 433,92 MHz.	187,00 zł				
Pilot 2-kanalowy 433,92 MHz.	90 zł				
Pilot 4-kanalowy 433,92 MHz.	100 zł				
Fotokomórka.	154,00 zł				
Lampa sygnalizacyjna LED, 230V.	148,50 zł				
Semafor sygnalizacyjny czerwony/zielony.	638 zł				

RADIA I PILOTY DO BRAM PRZEMYSŁOWYCH FIRMY DTM

Nano II jednokanałowy odbiornik radiowy 433 MHz; 150 pilotów	150,00 zł				
Nano II DUO dwusystemowy odbiornik radiowy 433 MHz 868 MHz; 200 pilotów	180,00 zł				
MAX II czterokanałowy odbiornik radiowy Multi 433 MHz; 700 pilotów	320,00 zł				
Micro II dwukanałowy odbiornik radiowy 433 MHz; 200 pilotów	250,00 zł				
Micro II DUO dwukanałowy odbiornik radiowy 433 MHz 868 MHz; 200 pilotów	270,00 zł				
Neo2 pilot 2-przyciskowy szary 433 MHz	75,00 zł				
Neo2 pilot 4-przyciskowy szary 433 MHz	85,00 zł				
Neon pilot 4-przyciskowy 433 MHz	95,00 zł				
Art pilot 4-przyciskowy 433 MHz	95,00 zł				
Victory pilot 4-przyciskowy czarny 433 MHz	125,00 zł				
Victory pilot 2-przyciskowy czarny 433 MHz	120,00 zł				
PERFECT-SOS odbiornik sygnałów pojazdów uprzywilejowanych	1350,00 zł				
MIC-PSOS Mikrofon zewnętrzny	150,00 zł				

* CENY OBOWIĄZUJĄ DO CZASU UKAZANIA SIĘ KOLEJNEGO WYDANIA

BRAMA PRESTIGE / PRESTIGE PLUS				BRAMA PRZEMYSŁOWA				
SPRĘŻYNY NACIĄGOWE		SPRĘŻYNY SKRĘTNE		PROTREND	ALUTREND	PROPLUS	ALUPRO	ALUTHERM
MIKROFALA PANEL S	PANEL M PANEL L	MIKROFALA PANEL S	PANEL M PANEL L					

				+	+	+	+	+
				+	+	+	+	+
				+	+	+	+	+
				+	+	+	+	+

				+	+	+	+	+
				+	+	+	+	+
				+	+	+	+	+
				+	+	+	+	+

				+	+	+	+	+
				+	+	+	+	+
				+	+	+	+	+
				+	+	+	+	+
				+	+	+	+	+
				+	+	+	+	+
				+	+	+	+	+
				+	+	+	+	+
				+	+	+	+	+
				+	+	+	+	+
				+	+	+	+	+
				+	+	+	+	+
				+	+	+	+	+
				+	+	+	+	+
				+	+	+	+	+

				+	+	+	+	+
				+	+	+	+	+
				+	+	+	+	+
				+	+	+	+	+
				+	+	+	+	+
				+	+	+	+	+
				+	+	+	+	+
				+	+	+	+	+
				+	+	+	+	+
				+	+	+	+	+
				+	+	+	+	+
				+	+	+	+	+
				+	+	+	+	+
				+	+	+	+	+
				+	+	+	+	+

Niniejsza publikacja nie stanowi oferty w rozumieniu prawa i ma jedynie charakter informacyjny.
Podane ceny są orientacyjne i nie ustalają cen odsprzedaży dla podmiotów oferujących produkty Gerda Sp. z o.o.
Podane ceny nie zawierają podatku VAT.

Firma Gerda, dążąc do coraz lepszej jakości swoich wyrobów i usług zastrzega sobie prawo do wprowadzania zmian w produktach (bez wcześniejszego powiadomienia), których z uwagi na proces przygotowywania materiałów drukowanych może nie zawierać niniejszy materiał.

Mimo starań w zakresie dokładnej kontroli prezentowanych informacji mogą zdarzyć się błędy merytoryczne lub drukarskie.
Kolory prezentowane w katalogu mogą różnić się od oryginału z uwagi na inną technikę odwzorowania koloru w procesach druku i produkcji.
Właścicielem praw autorskich niniejszego katalogu i logotypów Gerda oraz elementów graficznych jest Gerda Sp. z o.o.
Zabronione jest kopiowanie i dystrybucja wszelkich treści i materiałów bez uprzedniej zgody Gerda Sp. z o.o.

GERDA[®]

Gerda Sp. z o.o.

Sokołów, ul. Sokołowska 49
05-806 Komorów

www.gerda.pl
Biuro Obsługi Klienta — Bramy
bramy@gerda.pl